



05 65 68 38 71

andrieu-materiel-elevage.com

Catalogue de produits

ÉDITION FRANÇAISE

2026

iLivestock.com



Contenu

À propos d'iLivestock 3

Logiciel

- Logiciel iLivestock 5
- Logiciel eWeigh 6

Lecteur de transpondeurs

- eTagReader 7

Pesée

- eWeigh 9
- eWeighDS 11
- eWeighBar600 13
- eWeighBar800 15
- eWeighBarHD 17
- eWeighCell 19

Conditions Générales

- Assistance / Garantie 21

Qui sommes-nous?

iLivestock simplifie la saisie de données pour les éleveurs. Nous proposons des solutions logicielles et

matérielles adaptées à l'élevage bovin et ovin, conçues pour aider les éleveurs à développer leur activité, à accroître leur rentabilité, leur productivité et à réduire leur empreinte carbone.

Reconnaissance des professionnels

iLivestock est fier d'être reconnu pour ses solutions innovantes de gestion du bétail, récompensées par des prix qui mettent en lumière les avancées technologiques agricoles.

La plateforme iLivestock a été saluée pour son impact positif sur l'agriculture moderne, notamment pour ses solutions pratiques et efficaces qui aident les éleveurs à surveiller et à améliorer les performances de leur bétail plus facilement et plus efficacement. En réduisant les coûts, elle offre aux

éleveurs d'ovins et de bovins un moyen simple et abordable de collecter des données animales précieuses.

Nous remercions nos partenaires stratégiques exclusifs au Royaume-Uni et dans le monde entier, dont le soutien et la collaboration ont été essentiels à notre réussite. Ensemble, nous continuerons à stimuler l'innovation dans le secteur mondial de l'élevage, en rendant la gestion du bétail plus intelligente grâce aux dernières technologies.

Pour plus d'informations, veuillez consulter: iLivestock.com

Nous savons ce dont les éleveurs ont besoin, car nous fabriquons des produits pour eux depuis des années.



Notre objectif

Aider les éleveurs à faire progresser leur activité



La plateforme iLivestock

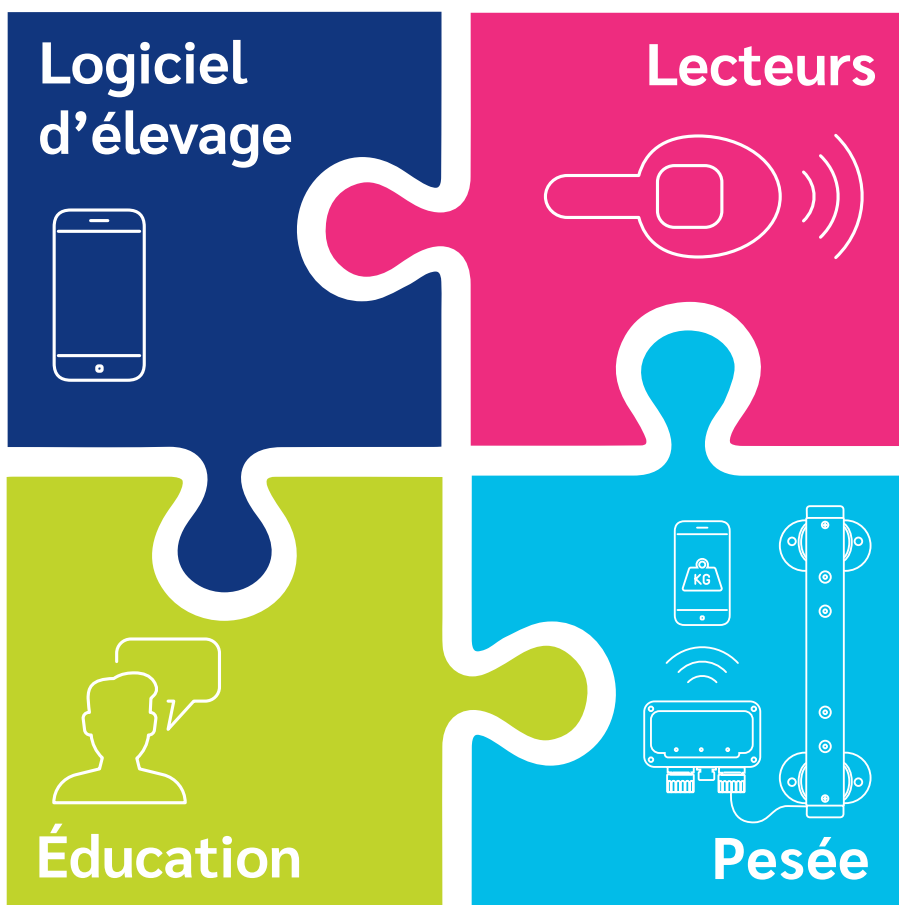

Technologie de précision tout-en-un

En tant que plateforme tout-en-un pour les éleveurs de moutons et de bovins, iLivestock combine des logiciels agricoles, des outils de lecture et de pesée et un support dédié, aidant les éleveurs à gérer facilement leur bétail, à maximiser la productivité et à améliorer la rentabilité.

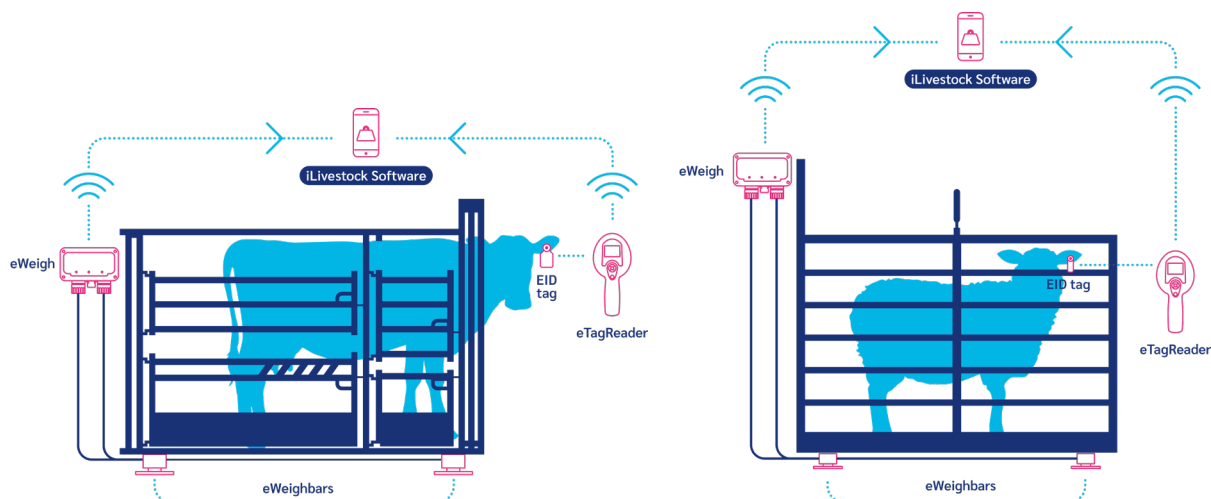

Retrouvez-nous dans
les app stores

*Conçu pour les éleveurs
de bovins et de
moutons, iLivestock met
la gestion de votre
ferme à portée de main.*

Logiciel iLivestock

Utilisez-le sur votre smartphone, tablette ou PC/Mac, où et quand vous le souhaitez. Suivez facilement vos animaux, gagnez du temps et augmentez vos profits. Avec iLivestock, vous prendrez chaque année des décisions plus judicieuses, basées sur des données réelles.

Le logiciel fonctionne en ligne et hors ligne, génère des rapports instantanés à l'échelle de l'exploitation et synchronise tous vos établissements en temps réel. Grâce à des fonctionnalités d'élevage et de suivi du poids de pointe, ainsi qu'à une assistance intégrée, gérer votre exploitation n'a jamais été aussi simple.

Des fonctionnalités qui simplifieront votre travail à la ferme, partout et à tout moment.

- Conformité
- Pesée
- Élevage
- Groupement
- Médicaments
- Rapports

Avantages

- Prix fixe
- Utilisateurs multiples
- Fabriqué au Royaume-Uni
- Aucune connexion Internet requise
- Rapports sur le tableau de bord PC
- Compatibilité avec les logiciels tiers
- Une plateforme unique pour les bovins et les ovins



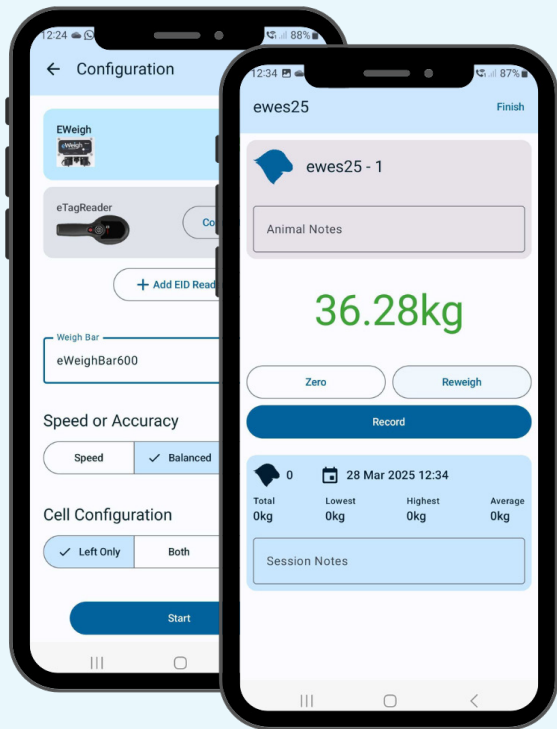

Retrouvez-nous
dans les app stores



“La seule application gratuite qui enregistre les numéros EID et les poids”

Logiciel de pesée électronique iLivestock

Une application gratuite pour connecter le smartphone de l'éleveur (compatible Android et iOS) à notre indicateur de pesée innovant eWeigh. Aucun autre fournisseur de logiciels agricoles n'offre ce service gratuitement.







Sans inscription et avec une interface utilisateur intuitive, cette application est conçue pour simplifier au maximum la pesée du bétail.

Téléchargez-la dès maintenant et prenez le contrôle de votre gestion d'élevage.

Logiciel hors ligne pour peser, enregistrer et exporter les données du bétail

- Ajout de notes aux enregistrements
- Données de poids en temps réel
- Suivi du gain quotidien moyen
- Sauvegarde automatique des sessions

Caractéristiques

-  Fonctionne sans Internet
-  Fonctions visuelles ou EID
-  Suivez et analysez les évolutions de poids au fil du temps
-  Aucune inscription requise
-  S'intègre aux lecteurs EID tiers
-  Chat d'assistance en direct dans l'application
-  Exportez les informations de session pour les partager





“Le seul lecteur RFID compact qui lit les boucles jusqu’à 38cm”

iLivestock eTagReader

Optimisez la valeur de votre boucle EID grâce au lecteur iLivestock eTagReader. Que vous dirigiez une petite exploitation familiale ou une grande exploitation, notre lecteur eTagReader est conçu pour une lecture efficace des boucles, avec une portée de détection allant jusqu’à 38 centimètres.

Le lecteur eTagReader vous aide à améliorer les performances de vos animaux tout en simplifiant leur suivi et leur gestion. Vous pouvez rapidement identifier et exporter des listes d’animaux et connecter le lecteur EID à un logiciel de gestion d’élevage pour enregistrer les données. Facile à utiliser, il simplifie la lecture des boucles comme jamais.

Caractéristiques

-  Lit toutes les boucles RFID EID : ovins ou bovins
-  Lecteur de boucles avec une portée allant jusqu’à 38 cm
-  Le seul lecteur EID du marché rechargeable par un simple câble USB-C
-  Économique sans compromis : aucun autre lecteur RFID ne peut offrir nos performances à notre prix

Caractéristiques techniques

- Compatible Bluetooth avec les appareils Apple et Android. Écran LCD couleur de 2,4 pouces avec menu intuitif.
- Certifié résistant à la poussière et à l'eau, avec un indice de protection IP65.
- Utilisation d'une seule main grâce au clavier 5 directions et au bouton de lecture.
- La mémoire interne peut stocker jusqu'à 175 000 enregistrements.
- Autonomie prolongée de la batterie, permettant jusqu'à 6 heures d'utilisation continue.
- Création de sessions pour téléchargement et analyse ultérieurs.
- Portée de lecture jusqu'à 38 cm pour les boucles HDX et 32 cm pour les boucles FDX-B.

Informations sur le produit

Dimensions	28cm (L) x 12cm (W)
Détails du coffret	Étui de transport avec protections en mousse, câble USB, chargeur secteur USB
Alimentation	USB-C









“Pesage et enregistrement centralisés évoluant avec votre élevage”

iLivestock eWeigh

L’eWeigh est un indicateur de pesée Bluetooth qui, connecté à des barres de pesée ou à des capteurs de pesée, calcule le poids et transmet ces données à votre smartphone ou tablette, où les données de l’animal sont stockées et peuvent être analysées.

Compatible avec la plupart des barres de pesée et conçu pour une utilisation durable en élevage, l’eWeigh est rechargeable, facile à utiliser d’un seul bouton et transforme votre appareil en un outil de gestion agricole avancé. Le meilleur assistant pour peser votre bétail.

Caractéristiques

-  Un eWeigh pèse les bovins et les ovins.
-  Assemblé au Royaume-Uni, avec le soutien de notre équipe locale.
-  Se connecte à n’importe quelle barre de charge ou cellule de pesée, à condition que la prise soit compatible.
-  Fonctionne avec ou sans lecteur EID.
-  Aucun téléchargement sur ordinateur requis.

Caractéristiques techniques

- Pas besoin de connexion Internet
- Fonctionne partout
- Plus de 24 heures d'autonomie pour une pesée constante
- Connectivité Bluetooth intégrée
- Simple d'utilisation : un seul bouton marche/arrêt
- Rechargeable sur secteur 12 V
- Utilisable avec Visual ou EID
- S'intègre au logiciel iLivestock Farm
- Garantie deux ans

Informations sur le produit

Dimensions	120mm (W) x 65mm (D) x 130mm (H)
Alimentation	Batterie lithium-ion
Revêtement	IP67 (résistant à la poussière et à l'eau)
Température de fonctionnement	-10°C - 40°C
Détails du boîtier	1x câble d'alimentation (2 parties, bloc d'alimentation et câble de connexion à 7 broches) ; appareil eWeigh (comprend une plaque de montage avec des sangles velcro)

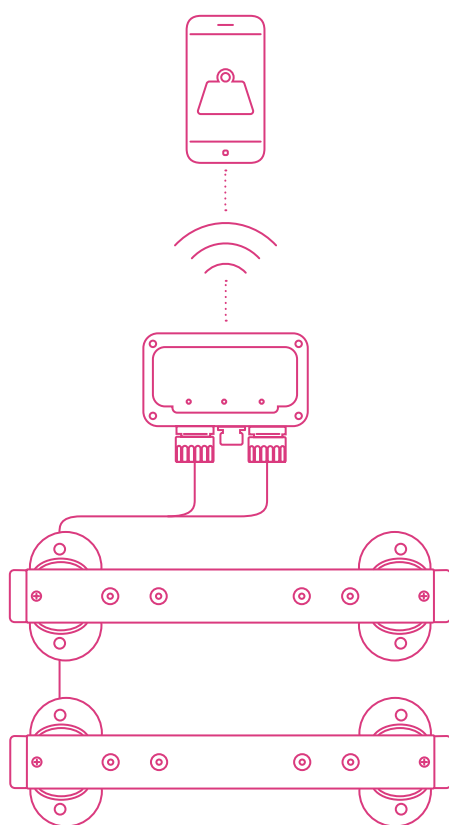









Pesée et enregistrement en temps réel, désormais visibles sur l'appareil et prêts à éclairer vos décisions agricoles.

iLivestock's eWeighDS

L'eWeighDS est un indicateur de pesage Bluetooth avec écran intégré qui affiche instantanément le poids de l'animal pendant que vous travaillez. Connecté à des barres de pesage ou des capteurs de force, il calcule le poids et transmet ces données à votre smartphone ou tablette, où elles sont stockées et peuvent être analysées.

Compatible avec la plupart des barres de pesage et conçu pour résister aux conditions difficiles des exploitations agricoles, l'eWeighDS est rechargeable, facile à utiliser et vous offre la possibilité d'un affichage sur votre appareil ou d'une gestion complète de votre élevage via une application dédiée.

Caractéristiques

-  L'écran intégré affiche instantanément le poids.
-  Pèse les bovins et les ovins
-  Assemblé au Royaume-Uni, avec le soutien de notre équipe locale
-  Se connecte à des barres de charge spécifiques
-  Fonctionne avec ou sans application
-  Aucun téléchargement sur ordinateur requis

Caractéristiques techniques

- Aucune connexion Internet requise - Fonctionne partout
- Autonomie de la batterie estimée à 27 heures
- Connectivité Bluetooth intégrée
- Conception légère, ne pesant que 1,1 kg
- Simple d'utilisation - un seul bouton marche/arrêt
- Peut utiliser l'identification visuelle ou électronique.
- S'intègre au logiciel iLivestock

Informations sur le produit

Dimensions	120mm (W) x 65mm (D) x 130mm (H)
Alimentation	Batterie lithium-ion
Revêtement	IP66
température de fonctionnement	-20°C - 70°C
La boîte contient	Unité iLivestock eWeighDS Adaptateur secteur 110 V - 230 V Support de fixation et visserie

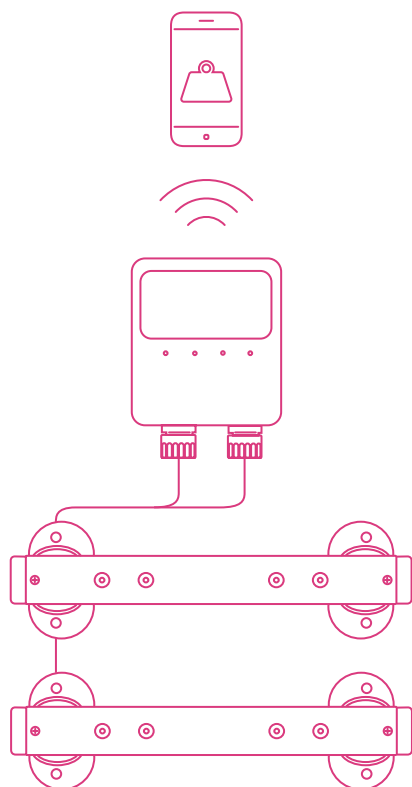



“Conçues pour être robustes, fiables et simples à installer”







eWeighBar600

Les barres de pesée eWeighBar 600 d'iLivestock sont réputées pour leur robustesse et leur résistance aux environnements difficiles. Conçues pour être robustes, fiables et faciles à installer sous n'importe quelle cage ou plateforme de pesée, elles sont simples à installer sans assistance.

Avec une capacité conçue pour accueillir divers systèmes, l'eWeighBar 600 garantit des performances supérieures et une configuration de pesée idéale pour vos animaux.

Caractéristiques

-  Capacité élevée jusqu'à 2 000kg | 4 400 lb
-  Compatible avec les indicateurs de pesage tiers
-  Câble TPR/PVC robuste minimisant les risques d'endommagement du câble
-  Installation facile sur la plateforme et fixation sur béton plat
-  Conception monobloc

Caractéristiques techniques

- Câbles PUR/PVC de 5 m inclus avec ressort en acier inoxydable.
- Type de cellule de charge : Double poutre de cisaillement en aluminium de qualité aéronautique.
- Informations sur le produit
- Fonctionnement : Plateforme en aluminium, cage de pesée pour moutons et veaux.
- Garantie : 2 ans.

Informations sur le produit

Revêtement	Finition galvanisée - IP66
Longueur	600mm / 24"
Capacité	2000kg / 4400lb
Résolution	0.2kg / 0.5lb
Points de fixation de la plateforme	560mm
Largeur de la barre	75mm / 3"
Hauteur	90mm / 3.5"
Poids	16kg
Précision	± 1%F.s. or 2d
Température de fonctionnement	-10°C to +40°C
Livraison	Chaque barre est fournie avec huit boulons M10 et quatre boulons M10 pour le montage de la plate-forme ou de la caisse

Dimensions

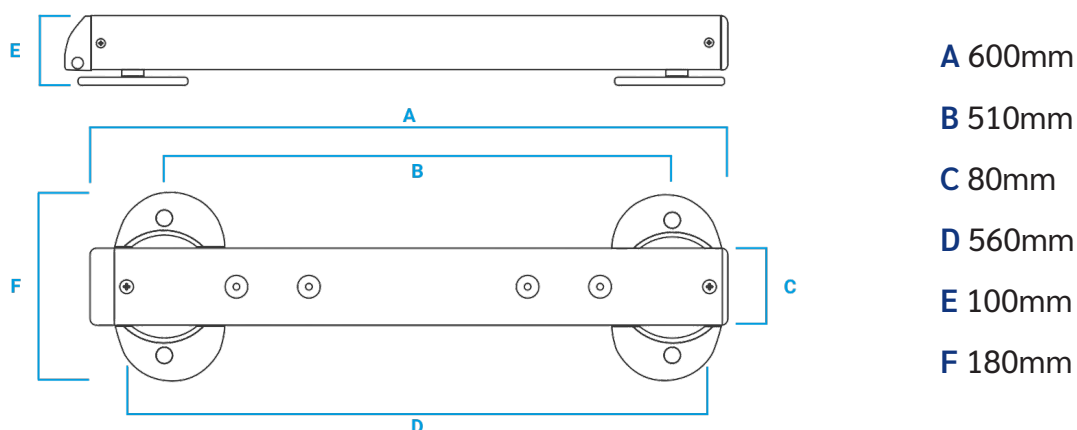



“Conçues pour être robustes, fiables et simples à installer”

eWeighBar800

Les barres de pesée eWeighBar 800 d'iLivestock sont réputées pour leur robustesse et leur résistance aux environnements difficiles. Conçues pour être robustes, fiables et faciles à installer sous n'importe quelle cage ou plateforme de pesée, elles sont simples à installer sans assistance.

Avec une capacité conçue pour accueillir divers systèmes, l'eWeighBar 800 garantit des performances supérieures et une configuration de pesée idéale pour vos animaux.

Caractéristiques



Capacité élevée jusqu'à 3 000kg | 6 600 lb



Compatible avec les indicateurs de pesage tiers



Câble TPR/PVC robuste minimisant les risques d'endommagement du câble



Installation facile sur la plateforme et fixation sur béton plat

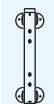

Conception monobloc

Caractéristiques techniques

- Câbles PUR/PVC de 5 m inclus avec ressort en acier inoxydable.
- Type de cellule de charge : Double poutre de cisaillement en aluminium de qualité aéronautique.
- Informations sur le produit
- Mode d'emploi : Caisse de pesée pour moutons/veaux, plateforme en aluminium pour moutons/bovins, cage de contention.
- Garantie : 2 ans.

Informations sur le produit

Revêtement	Finition galvanisée - IP66
Longueur	800mm / 32"
Capacité	3000kg / 6600lb
Résolution	0.5kg / 1.0lb
Points de fixation de la plateforme	760mm
Largeur de la barre	75mm / 3"
Hauteur	90mm / 3.5"
Poids	20kg
Précision	$\pm 1\%F.s.$ or 2d
Température de fonctionnement	-10°C to +40°C
Livraison	Chaque barre est fournie avec huit boulons M10 et quatre boulons M10 pour le montage de la plate-forme ou de la caisse

Dimensions

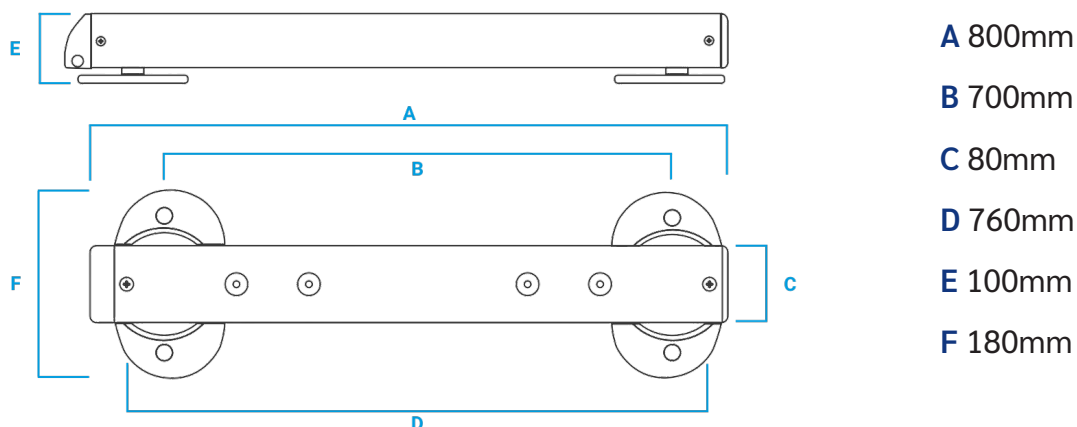



“Conçues pour être robustes, fiables et simples à installer”



eWeighBar HD

Les barres de charge eWeighBar Heavy Duty d'iLivestock sont réputées pour leur robustesse et leur capacité à fonctionner dans des environnements difficiles. Conçues pour être robustes, fiables et faciles à installer sous n'importe quelle cage de contention, elles sont simples à installer sans assistance.

Avec une capacité conçue pour supporter les cages de contention les plus lourdes, l'eWeighBar HD garantit des performances supérieures et une configuration de pesée idéale pour vos animaux.

Caractéristiques



Capacité élevée jusqu'à 5 000 kg | 11 000 lb



Compatible avec les indicateurs de pesage tiers



Câble TPR/PVC robuste minimisant les risques d'endommagement du câble



Installation facile sur la plateforme de compression et fixation sur béton plat

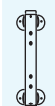

Conception monobloc

Caractéristiques techniques

- Câbles PUR/PVC de 5 m avec ressort en acier inoxydable inclus.
- Type de cellule de charge : 2 capteurs en acier inoxydable.
- Mode d'emploi : Plateforme de contention pour bovins, cage de contention standard ou HD.
- Garantie : 2 ans.

Informations sur le produit

Revêtement	Finition galvanisée - IP66
Longueur	1100mm / 43"
Capacité	5000kg / 11000lb
Résolution	0.5kg / 1.0lb
Points de fixation de la plateforme	Plage entre 870 - 965mm
Largeur de la barre	80mm / 3"
Hauteur	9110mm / 4"
Poids	140kg
Précision	± 1%F.s. or 2d
Température de fonctionnement	-10°C to +40°C
Livraison	Chaque barre est fournie avec huit boulons M10 et quatre boulons M10 pour le montage de la plate-forme ou de la caisse

Dimensions

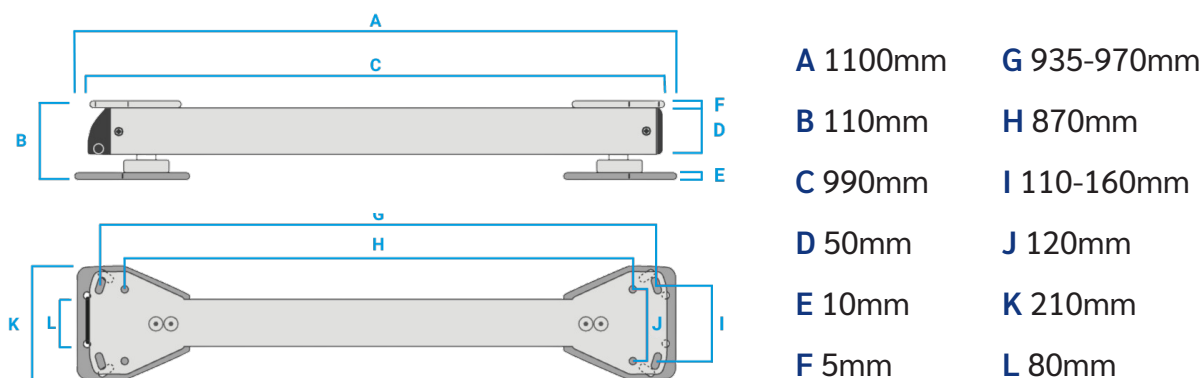



*Transformez
votre cage ou
plateforme de
pesage en un
système de
pesage numérique
intelligent et
connecté.*

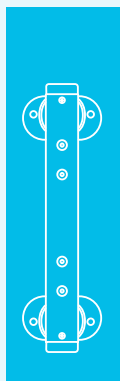

iLivestock's eWeighCell

L'eWeighCell est une cellule de pesée robuste de type S, conçue pour transformer les cages de pesage analogiques en systèmes de pesage numériques précis. En suspendant votre cage existante à l'eWeighCell et en la connectant à votre indicateur eWeigh, vous obtenez des mesures de poids précises et stables directement sur votre smartphone ou tablette.

Conçue pour les conditions agricoles et optimisée pour la précision, l'eWeighCell modernise les équipements traditionnels. Elle vous permet de les moderniser sans les remplacer.

Caractéristiques

-  Permet d'obtenir des poids précis et stables, même avec des animaux en mouvement.
-  Conception robuste faite pour résister aux conditions difficiles.
-  Installation simple. Suspendez votre caisse, connectez-la à l'indicateur eWeigh et pesez.
-  Envoyez les poids directement sur votre smartphone ou tablette via l'application eWeigh.
-  Améliorez votre équipement sans acheter une balance neuve complète.

Informations sur le produit

Capacité	300kg / 660lbs
Sortie nominale	2.0000 ± 0.004 mV/V
Répétabilité	±0.02% F.S
Solde nul	±1% F.S.
Matériel	Acier allié
Température de fonctionnement	-30°C to 70°C
Classe de protection	IP67
Surcharge sécurisée	150% F.S
Surcharge ultime	200% F.S
Longueur du câble	3 mètres
Résistance d'entrée	385 ±10 Ω
Résistance de sortie	350 ±5 Ω

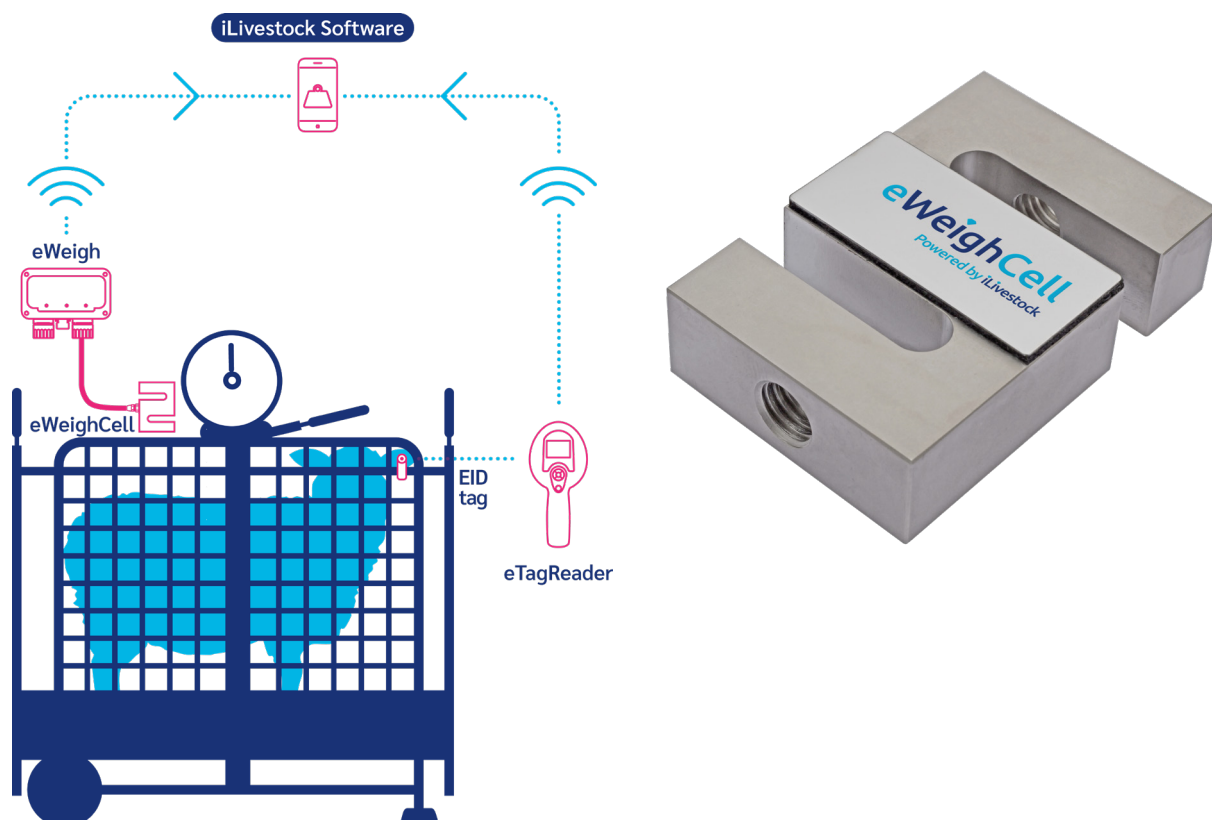



Support Soutien



Un support qui fonctionne pour les éleveurs

Chez iLivestock, nous ne nous contentons pas de vendre des produits : nous veillons à ce que les éleveurs en tirent le meilleur parti. En partenariat avec, nous proposons des formations pratiques, des conseils d'experts et un véritable accompagnement lorsque vous en avez besoin. Nous vous accompagnons à chaque étape. De l'intégration aux démonstrations en direct et aux événements, nous sommes là pour vous accompagner dans votre réussite.



Soutien aux éleveurs

Une assistance complète est au cœur de notre service. Chaque produit iLivestock est accompagné d'un guide simple et clair pour vous aider à le configurer, l'utiliser et optimiser son potentiel. Et si vous avez besoin d'aide, nous sommes là pour vous.

Centre d'assistance

Notre centre d'assistance offre un réseau d'assistance tout-en-un où les utilisateurs bénéficient d'une assistance directe de la part d'une équipe expérimentée, disponible sur le terrain, en ligne ou via le chat intégré à l'application. La plateforme propose également des articles d'assistance, des tutoriels et des formations sur mesure pour vous permettre de tirer le meilleur parti de nos produits.

- Éducation et sensibilisation
- Formation et intégration
- Assistance
- Conseils d'experts
- Événements et démonstrations
- Ventes et assistance
- Accompagnement axé sur les éleveurs

Garantie



Garantie constructeur

Chez iLivestock, nous garantissons la qualité de nos produits et, pour assurer votre tranquillité d'esprit, toutes nos unités matérielles sont accompagnées de services de garantie du fabricant de deux ans.



CONNECTEZ-VOUS AVEC NOUS :



[iLivestock.com](https://www.ilivestock.com)