



azasa

+34 915 481 806

www.azasa.es

Catálogo de productos

Edición en Español

2025



Contenido

Acerca de iLivestock	3
Software	
■ iLivestock Software	5
■ eWeigh Software	6
Lectura	
■ eTagReader	7
Ponderación	
■ eWeigh	9
■ eWeighDS	11
■ eWeighBar 600	13
■ eWeighBar 800	15
■ eWeighBar HD	17
■ eWeighCell	19
Centro	
■ Soporte / Garantía	21

Sobre nosotros

iLivestock facilita y abarata la captura de datos para los ganaderos. Ofrecemos soluciones de software y hardware adaptadas a la ganadería bovina y ovina, diseñadas para ayudar a los ganaderos a impulsar su negocio, aumentar su rentabilidad y productividad, y reducir la huella de carbono de sus explotaciones.

Reconocimiento industrial

iLivestock se enorgullece de ser reconocida por sus innovadoras soluciones de gestión ganadera, recibiendo premios que demuestran el progreso en tecnología agrícola.

La plataforma iLivestock ha sido elogiada por su impacto positivo en la agricultura moderna, y ha sido reconocida por ofrecer soluciones prácticas y eficaces que ayudan a los agricultores a supervisar y mejorar el rendimiento del ganado de forma más sencilla y eficiente. Al reducir costes, ofrece a los ganaderos de ovejas y ganado vacuno una forma sencilla y asequible de recopilar valiosos datos animales.

Agradecemos a nuestros socios estratégicos exclusivos en el Reino Unido y en todo el mundo, cuyo apoyo y colaboración han sido clave para alcanzar este éxito. Juntos, seguiremos impulsando la innovación en la industria ganadera global, haciendo que la gestión ganadera sea más inteligente con la tecnología más avanzada.

Para más información, visite: iLivestock.com/news



Sabemos lo que necesitan los agricultores, porque llevamos años fabricando productos para ellos.



Scotland's Life Sciences Awards



Nuestro impulso

Ayudando a los agricultores a impulsar su negocio



La plataforma iLivestock



Tecnología de precisión todo en uno

Como plataforma todo en uno para productores de ovejas y ganado, iLivestock combina software agrícola, herramientas de lectura y pesaje, y soporte dedicado, lo que ayuda a los agricultores a administrar fácilmente su ganado, maximizar la productividad y mejorar la rentabilidad.

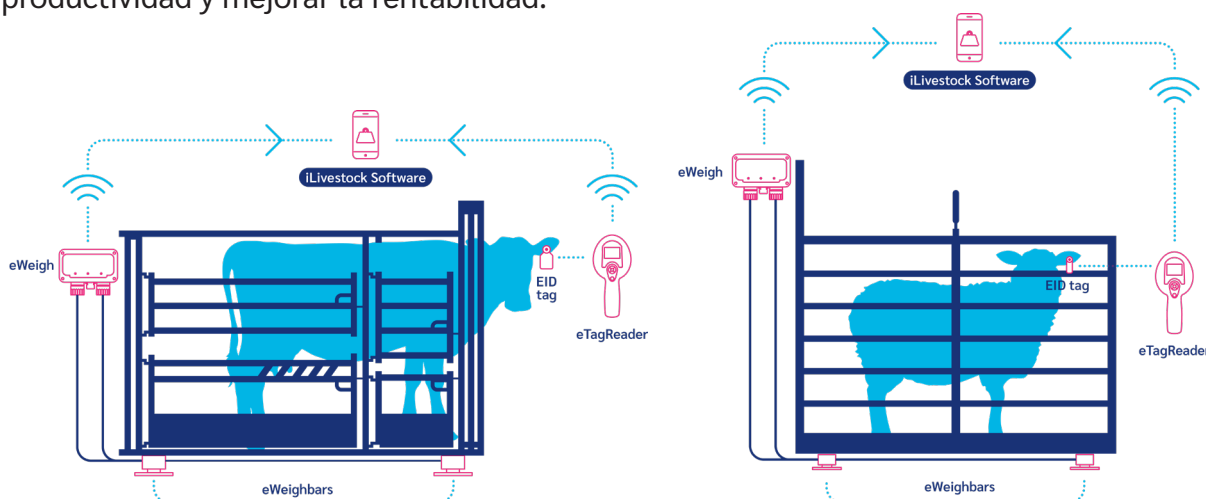



Encuétranos
en las tiendas de
aplicaciones



*“Creado para
productores de ganado
vacuno y ovino,
iLivestock pone la
gestión de granjas a su
alcance.”*

Software iLivestock

Úselo en su smartphone, tableta o PC/Mac en cualquier momento y lugar. Rastree fácilmente a sus animales, ahorre tiempo y aumente sus ganancias. Con iLivestock, tomará decisiones más inteligentes año tras año, respaldadas por datos reales.

El software funciona tanto online como offline, genera informes instantáneos de toda la granja y mantiene a todo su equipo sincronizado en tiempo real. Con funciones de primera clase para la cría y el seguimiento del peso, además de soporte integrado, administrar su granja nunca ha sido tan fácil.

Características que simplificarán tu trabajo en la granja. En cualquier momento y lugar.

- Cumplimiento
- Cría
- Medicamentos
- Pesaje
- Agrupamiento
- Informes

Beneficios

- Precio fijo
- Múltiples usuarios
- Hecho en el Reino Unido
- No requiere Internet
- Informes del panel de control de PC
- Compatibilidad con terceros
- Una plataforma para ganado vacuno y ovino



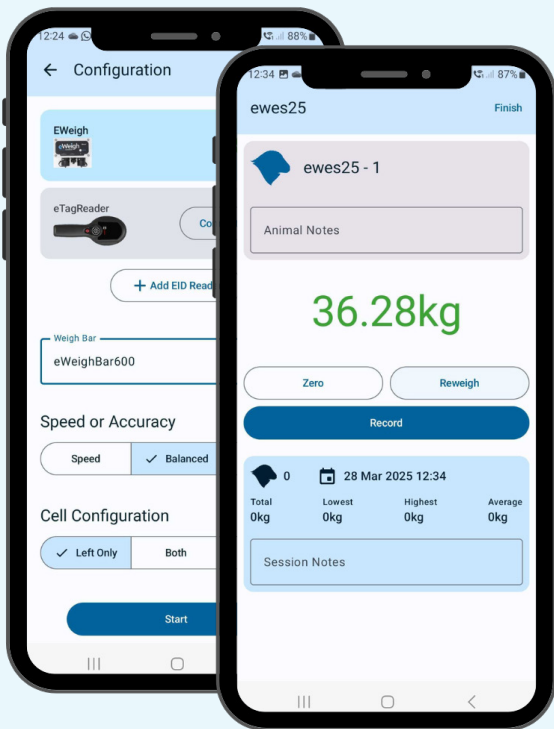

Encuétranos en las
tiendas de aplicaciones



“La única aplicación gratuita que registra números EID únicos con pesos.”

Software de pesaje electrónico iLivestock

Una aplicación gratuita para conectar el smartphone del ganadero (compatible con Android e iOS) a nuestro innovador indicador de peso eWeigh. Ningún otro proveedor de software agrícola ofrece este servicio gratuito.

Sin necesidad de registro y con una interfaz de usuario sencilla, está diseñada para facilitar la gestión del ganado. weighing as effortless as possible. Download now and take control of your livestock management.

Software sin conexión para pesar, registrar y exportar datos del ganado

- Agregar notas a los registros
- Datos de peso en tiempo real
- Seguimiento de la ganancia diaria promedio
- Guardado automático de la sesión

Características

-  Funciona sin Internet
-  Capacidades visuales o EID
-  Monitorear y analizar las tendencias de peso a lo largo del tiempo
-  No es necesario registrarse
-  Se integra con lectores EID de terceros
-  Chat de soporte en vivo en la aplicación
-  Exportar información de la sesión para compartir







“El único lector RFID compacto que lee etiquetas de hasta 38 cm”

iLivestock's eTagReader

Maximice el valor de su etiqueta IDE con el lector de etiquetas electrónicas iLivestock. Tanto si gestiona una pequeña explotación familiar como una operación a gran escala, nuestro lector de etiquetas electrónicas está diseñado para un escaneo eficiente de etiquetas, con un impresionante alcance de detección de hasta 38 centímetros.

El lector de etiquetas electrónicas le ayuda a mejorar el rendimiento animal, a la vez que facilita el seguimiento y la gestión. Puede identificar y exportar rápidamente listas de animales y conectar el lector de etiquetas electrónicas a un software de gestión ganadera para registrar los datos. Es fácil de usar y facilita la lectura de etiquetas.easier than ever.

Características

-  Lee cualquier etiqueta RFID EID: de ovejas o ganado vacuno.
-  Lector de etiquetas con un alcance excepcional de hasta 38 cm.
-  El único lector EID del mercado que se carga con un simple cable USB-C.
-  Económico sin concesiones: ningún otro lector RFID puede ofrecer nuestro rendimiento a nuestro precio.

Características técnicas

- Compatible con Bluetooth para dispositivos Apple y Android. Pantalla LCD a color de 2,4 pulgadas con un sistema de menú intuitivo.
- Certificado de resistencia al polvo y al agua con clasificación IP65.
- Operación con una sola mano con teclado numérico de 5 direcciones y botón de lectura.
- Memoria interna con capacidad para almacenar hasta 175.000 registros.
- Batería de larga duración, lo que permite hasta 6 horas de uso continuo.
- Creación de sesiones para su posterior descarga y análisis.
- Rango de lectura de hasta 38 cm para etiquetas HDX y 32 cm para etiquetas FDX-B.

Información del producto

Dimensiones	28cm (L) x 12cm (W)
Detalles de la caja	Estuche de transporte con insertos de espuma, cable USB, cargador de red USB
Fuente de alimentación	USB-C









“Un sistema integral de pesaje y registro que crece con su negocio agrícola”

iLivestock’s eWeigh

El eWeigh es un indicador de peso Bluetooth que, al conectarse a barras de pesaje o celdas de carga, calcula el peso y transmite los datos a su teléfono inteligente o tableta, donde se almacenan y analizan los datos del animal.

Compatible con la mayoría de las barras de pesaje y diseñado para una larga vida útil en la granja, el eWeigh es recargable, fácil de usar con un solo botón y convierte su dispositivo en una herramienta avanzada para la gestión de su granja. El mejor asistente que jamás tendrá para pesar a su ganado.

Características

-  Un eWeigh pesa ganado vacuno y ovino.
-  Ensamblado en el Reino Unido, con el apoyo de nuestro equipo local.
-  Se conecta a cualquier barra de carga o célula de pesaje, siempre que el enchufe encaje.
-  Funciona con o sin lector de identificación electrónica.
-  No requiere carga en el ordenador.

Características técnicas

- No necesita conexión a internet. Funciona en cualquier lugar.
- Más de 24 horas de batería con pesaje constante.
- Conectividad Bluetooth integrada.
- Fácil de usar: un solo botón de encendido/apagado.
- Recargable con una fuente de alimentación de 12 voltios.
- Puede usar Visual o EID.
- Se integra con el software iLivestock Farm.
- Dos años de garantía.

Información del producto

Dimensiones	120mm (W) x 65mm (D) x 130mm (H)
Alimentación	batería de iones de litio
Recubrimiento	IP67 (Resistente al polvo y al agua)
Temperatura de funcionamiento	-20°C - 40°C
Detalles de la caja	1 cable de alimentación (2 piezas, fuente de alimentación y cable de conexión de 7 pines); dispositivo eWeigh (incluye placa de montaje con correas de velcro)

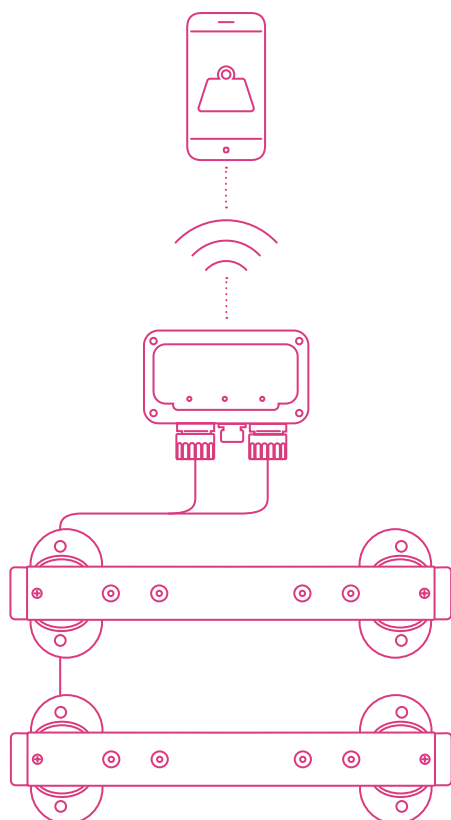









“Pesaje y registro en tiempo real, ahora visibles en el dispositivo y listos para impulsar las decisiones de su granja”.

iLivestock's eWeighDS

El eWeighDS es un indicador de peso Bluetooth con pantalla integrada que muestra el peso del animal al instante mientras trabaja. Al conectarlo a barras de pesaje o celdas de carga, calcula el peso y transmite los datos a su smartphone o tableta, donde se almacenan y pueden analizarse.

Compatible con la mayoría de las barras de pesaje y diseñado para una larga vida útil en la granja, el eWeighDS es recargable, fácil de usar y le ofrece la flexibilidad de visualizarlo en el dispositivo y gestionar el ganado completamente desde la app.

Características

-  La pantalla integrada muestra el peso al instante.
-  Pesa ganado vacuno y ovino.
-  Ensamblado en el Reino Unido con el apoyo de nuestro equipo local.
-  Se conecta a barras de carga específicas.
-  Funciona con o sin aplicación.
-  No requiere descarga a ordenador.

Características técnicas

- No necesita conexión a internet. Funciona en cualquier lugar.
- Duración estimada de la batería: 27 horas.
- Conectividad Bluetooth integrada.
- Diseño ligero: solo 1,1 kg.
- Fácil de usar: un solo botón de encendido/apagado.
- Puede usar identificación visual o EID.
- Se integra con el software iLivestock Farm.

Información del producto

Dimensiones	120mm (W) x 65mm (D) x 130mm (H)
Fuente de alimentación	Batería de iones de litio
Revestimiento	IP66
Temperatura de funcionamiento	-20°C - 70°C
La caja contiene	iLivestock eWeighDS 110V - 230V Adaptador de corriente alterna Soporte de montaje y hardware

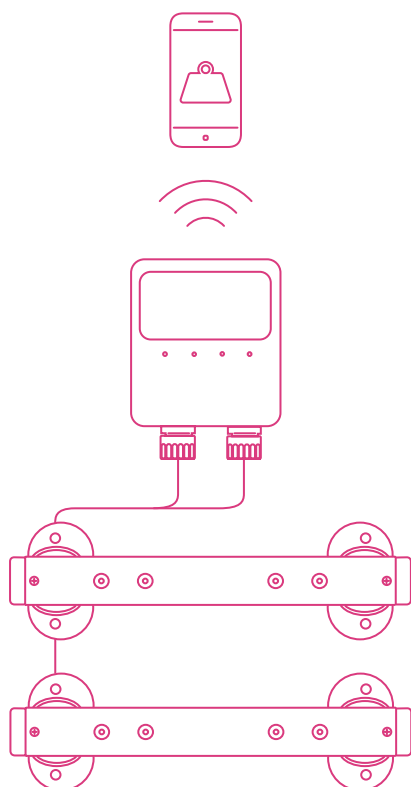

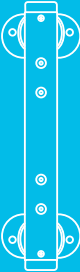

“Diseñado para ser resistente, confiable y fácil de instalar”

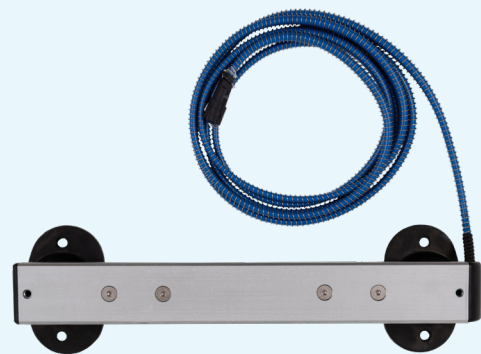





eWeighBar600

Las barras de carga eWeighBar600 de iLivestock son reconocidas por su robusta durabilidad y capacidad de rendimiento en entornos hostiles. Estas barras están diseñadas para ser resistentes, fiables y fáciles de instalar debajo de cualquier jaula o plataforma de pesaje de ganado. El proceso de instalación es tan sencillo que puede realizarse sin asistencia.

Con una capacidad diseñada para manejar diversos sistemas, la eWeighBar600 garantiza un rendimiento superior y la configuración de pesaje ideal para sus animales.

Características

-  Capacidad de carga de hasta 2000 kg | 4400 lb
-  Compatible con indicadores de peso de terceros
-  Cable TPR/PVC de alta resistencia que minimiza el riesgo de daños
-  Fácil instalación sobre hormigón y fijación sobre hormigón nivelado
-  Diseño de una sola unidad



Características técnicas

- Incluye cables de PUR/PVC de 5 m con resorte de acero inoxidable.
- Tipo de célula de carga: Viga de doble cizallamiento de aluminio de grado aeronáutico.
- Operaciones: Plataforma de aluminio, jaula de pesaje para ovejas/terneros.
- Garantía: 2 años.

Información del producto

Recubrimiento	Acabado galvanizado - IP66
Longitud	600mm / 24"
Capacidad	2000kg / 4400lb
Resolución	0.2kg / 0.5lb
Puntos de fijación de la plataforma	560mm
Ancho de la barra	75mm / 3"
Altura	90mm / 3.5"
Peso	16kg
Precisión	± 1%F.s. or 2d
Temperatura de funcionamiento	-20°C to +40°C
Entrega	Cada barra se suministra con ocho pernos M10 y cuatro M10 para montar la plataforma o la caja.

Dimensiones

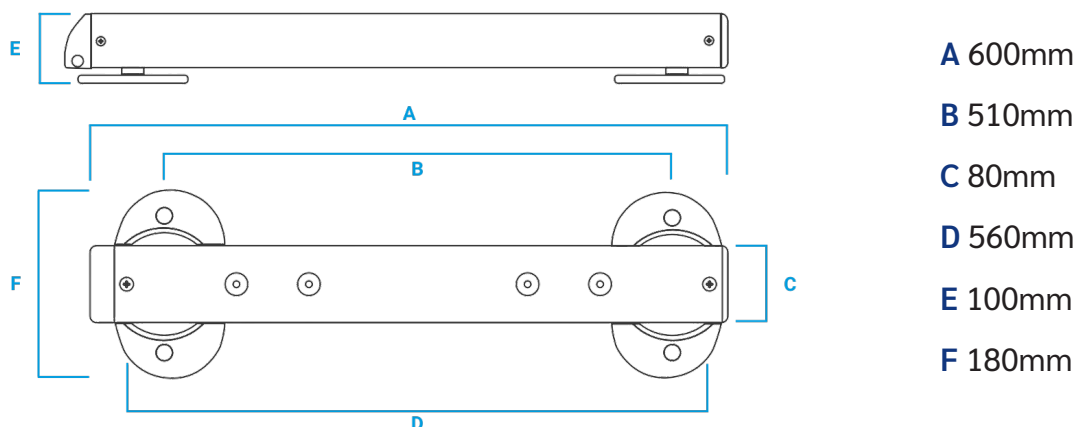







“Diseñado para ser resistente, confiable y fácil de instalar”

eWeighBar800

Las barras de carga eWeighBar800 de iLivestock son reconocidas por su robusta durabilidad y capacidad para funcionar en entornos hostiles. Estas barras están diseñadas para ser resistentes, fiables y fáciles de instalar debajo de cualquier jaula o plataforma de pesaje de ganado. El proceso de instalación es tan sencillo que puede realizarse sin asistencia.

Con una capacidad diseñada para manejar diversos sistemas, la eWeighBar800 garantiza un rendimiento superior y la configuración de pesaje ideal para sus animales.

Características

-  Capacidad de carga de hasta 3000 kg (6600 lb)
-  Compatible con indicadores de peso de terceros
-  Cable TPR/PVC de alta resistencia que minimiza el riesgo de daños
-  Fácil instalación sobre hormigón y fijación sobre hormigón nivelado
-  Diseño de una sola unidad



Características técnicas

- Incluye cables de PUR/PVC de 5 m con resorte de acero inoxidable.
- Tipo de célula de carga: Viga de doble cizallamiento de aluminio de grado aeronáutico.
- Instrucciones de uso: Jaula de pesaje para ovejas/terneros, plataforma de aluminio para ovejas/ganado vacuno, prensa para ganado.
- Garantía: 2 años.

Información del producto

Recubrimiento	Acabado galvanizado - IP66
Longitud	800mm / 32"
Capacidad	3000kg / 6600lb
Resolución	0.5kg / 1.0lb
Puntos de fijación de la plataforma	760mm
Ancho de la barra	75mm / 3"
Altura	90mm / 3.5"
Peso	20kg
Precisión	± 1%F.s. or 2d
Temperatura de funcionamiento	-20°C to +40°C
Entrega	Cada barra se suministra con ocho pernos M10 y cuatro M10 para montar la plataforma o la caja.

Dimensiones

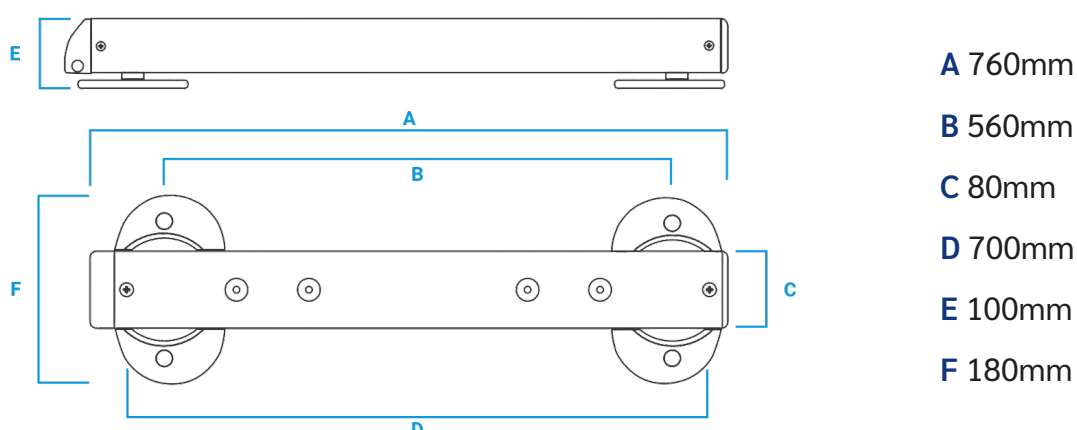







“Diseñado para ser resistente, confiable y fácil de instalar.”

eWeighBarHD

Las barras de carga eWeighBar Heavy Duty de iLivestock son reconocidas por su robusta durabilidad y capacidad para soportar entornos hostiles. Estas barras están diseñadas para ser resistentes, fiables y fáciles de instalar bajo cualquier presión de ganado. El proceso de instalación es tan sencillo que puede realizarse sin ayuda.

Con una capacidad diseñada para soportar las presiones más severas de ganado, la eWeighBarHD garantiza un rendimiento superior y la configuración de pesaje ideal para sus animales.

Características

-  Capacidad de carga de hasta 5000 kg | 11 000 lb
-  Compatible con indicadores de peso de terceros
-  Cable TPR/PVC de alta resistencia que minimiza el riesgo de daños
-  Fácil instalación sobre hormigón y fijación sobre hormigón nivelado
-  Diseño de una sola unidad

Características técnicas

- Incluye cables de PUR/PVC de 5 m con resorte de acero inoxidable.
- Tipo de celda de carga: 2 celdas de acero inoxidable.
- Instrucciones de uso: Plataforma para ganado, estándar o compactador de ganado HD.
- Garantía: 2 años.

Información del producto

Recubrimiento	Acabado galvanizado - IP66
Longitud	1100mm / 43"
Capacidad	5000kg / 11000lb
Resolución	0.5kg / 1.0lb
Puntos de fijación de la plataforma	Rango entre 870 - 965mm
Ancho de la barra	80mm / 3"
Altura	9110mm / 4"
Peso	140kg
Precisión	± 1%F.s. or 2d
Temperatura de funcionamiento	-20°C to +40°C
Entrega	Cada barra se suministra con ocho pernos M10 y cuatro M10 para montar la plataforma o la caja.

Dimensiones

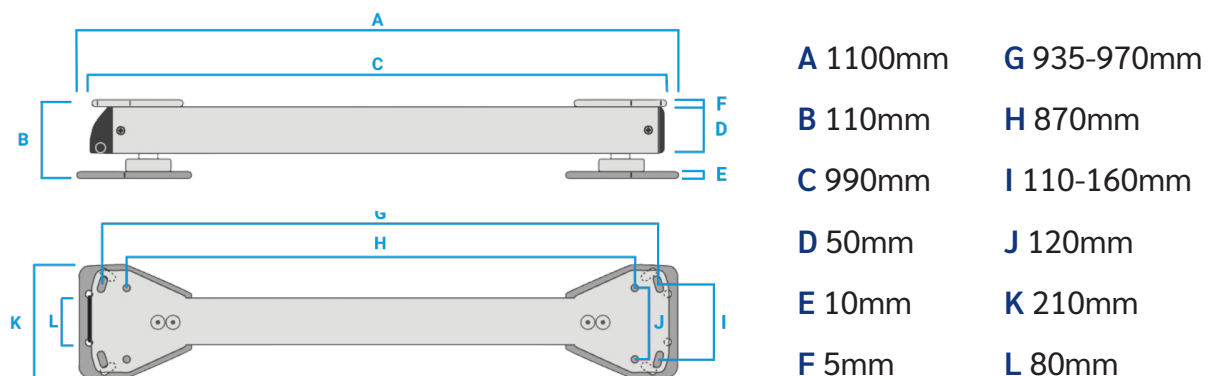



“Transforme su caja o plataforma de pesaje en un sistema de pesaje digital inteligente y conectado”.









iLivestock eWeighCell

La eWeighCell es una celda de carga tipo S resistente, diseñada para convertir las jaulas analógicas de pesaje de ganado en sistemas de pesaje digitales precisos. Al colgar su jaula de la eWeighCell y conectarla a su indicador eWeigh, podrá registrar pesos precisos y estables directamente en su teléfono inteligente o tableta.

Diseñado para las condiciones de la granja y con un diseño preciso, el eWeighCell ofrece un rendimiento moderno para equipos tradicionales. Le ayuda a actualizar, no a reemplazar.

Características

-  Proporciona pesos precisos y estables, incluso con animales en movimiento.
-  Diseño duradero para soportar condiciones adversas.
-  Fácil de instalar. Cuelgue su jaula, conéctela al indicador eWeigh y pese.
-  Envíe los pesos directamente a su smartphone o tableta a través de eWeigh.
-  Actualice su equipo sin comprar una báscula nueva.
-  Dos años de garantía.

Información del producto

Capacidad	300kg / 660lbs
Salida nominal	2.0000 ± 0.004 mV/V
Repetibilidad	±0.02% F.S
Saldo Cero	±1% F.S.
Material	Acero aleado
Temperatura de funcionamiento	-30°C to 70°C
Clase de protección	Clasificación IP67 a prueba de agua y polvo
Sobrecarga segura	150% F.S
Sobrecarga máxima	200% F.S
Longitud del cable	3 metros
Resistencia de entrada	385 ±10 Ω
Resistencia de salida	350 ±5 Ω

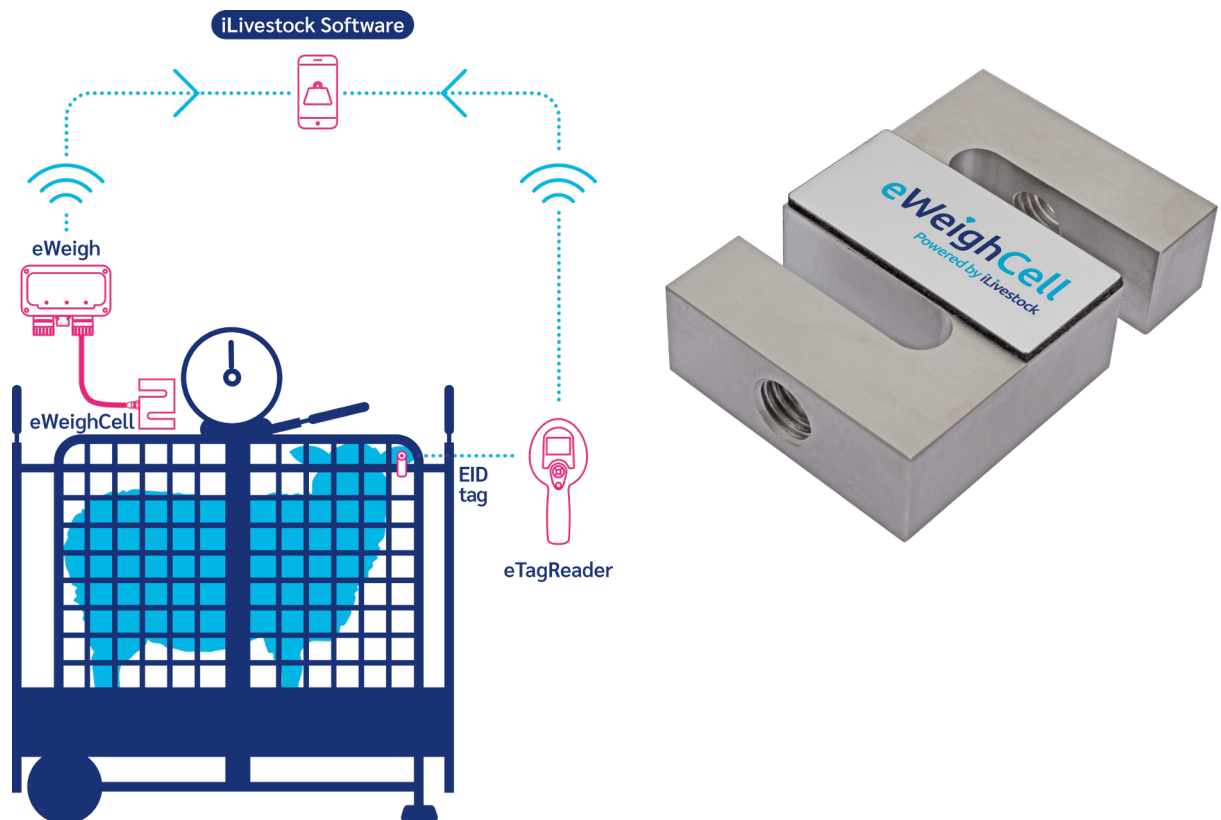
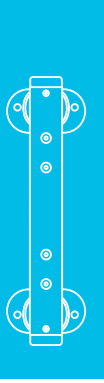



Apoyo



Apoyo que funciona para los agricultores

En iLivestock, hacemos más que simplemente vender productos: nos aseguramos de que los agricultores los aprovechen al máximo. En colaboración con Villanueva, ofrecemos capacitación práctica, asesoramiento experto y apoyo real cuando lo necesite. Le acompañamos en cada paso del proceso. Desde la incorporación hasta demostraciones en vivo y eventos, estamos aquí para ayudarle a alcanzar el éxito.



Apoyo a los agricultores

El soporte integral es la base de nuestro servicio. Cada producto iLivestock incluye una guía sencilla y clara para ayudarte a configurarlo, usarlo y maximizar su potencial. Y si necesitas ayuda, estamos aquí para ayudarte.

Centro de soporte

Nuestro centro de soporte ofrece una red integral donde los usuarios reciben asistencia directa de personal experimentado que puede brindar ayuda in situ, en línea o a través del chat de la aplicación. La plataforma también incluye artículos de soporte, tutoriales y capacitación personalizada para que aproveches al máximo los productos.

- Educación y concientización
- Capacitación e incorporación
- Soporte
- Asesoramiento de expertos
- Eventos y demostraciones
- Ventas y soporte
- Apoyo centrado en el agricultor

Garantía



Garantía del fabricante

En iLivestock, respaldamos la calidad de nuestros productos y, para garantizar su tranquilidad, todas nuestras unidades de hardware vienen con servicios de garantía del fabricante de dos años.



azasa

CONÉCTATE CON NOSOTROS:



iLivestock.com